



**Rechnungsadresse:**  
 Name:  
 Straße:  
 Ort: PLZ:  
 Land:  
 Telefon Nr.: Fax:

**Lieferadresse**  
 Name:  
 Straße:  
 Ort: PLZ:  
 Land:  
 Telefon Nr.: Fax:

Bestelldatum:  
 Kunden-Nr.:



Kommission:  
 Unsere Auftrags-Nr.:

Bestellung  Kostenvoranschlag  FMG (Sonderbau)

= Standard  = Kostenlose Option  
 .J. = Minderpreis  = Aufpreis

Hilfsmittelverzeichnis Pos.-Nr. 18.50.03.0162

Zugelassen bis 140 kg

Art.-Nr. 311 000

Bestellbeispiel: Grundausrüstung  
 + Seitenteil € 153,-  
 + Fußraste € 120,- = € 2.238,-

**Grundpreis € 1.965,-**

Stand 01.01.2013 Preise gültig bis auf Widerruf

### Grundmaße

Sitztiefe (ST) in cm

#### Sitzbreite (SB) in cm

ST \ SB	38	40	42	44	46	48	50	52	54	Wachstum
36 - 44	<input type="radio"/>	<input type="radio"/>	<input type="radio"/>	<input type="radio"/>	<input type="radio"/>	<input type="radio"/>	<input type="radio"/>	<input type="checkbox"/>	<input type="checkbox"/>	8 cm
42 - 48	<input type="radio"/>	<input type="radio"/>	<input type="radio"/>	<input type="radio"/>	<input type="radio"/>	<input type="radio"/>	<input type="radio"/>	<input type="checkbox"/>	<input type="checkbox"/>	6 cm
48 - 54	<input type="checkbox"/>	<input type="checkbox"/>	<input type="checkbox"/>	<input type="checkbox"/>	<input type="checkbox"/>	<input type="checkbox"/>	<input type="checkbox"/>	<input type="checkbox"/>	<input type="checkbox"/>	6 cm

Werkseinstellung der ST :  
 Bei ST 36 - 44 cm --> 40 cm  
 Bei ST 42 - 48 cm --> 44 cm  
 Bei ST 48 - 54 cm --> 50 cm

= € 119,- Aufpreis

Lenkräder

#### Vordere Sitzhöhe

		38	39	40	41	42	43	44	45	46	47	48	49	50	51	52
4"	Vollgummi	<input type="radio"/>	<input type="radio"/>	<input type="radio"/>	<input type="radio"/>	<input type="radio"/>	<input type="radio"/>	<input type="radio"/>	<input type="radio"/>	<input type="radio"/>	<input type="radio"/>	<input type="radio"/>	<input type="radio"/>	<input type="radio"/>	<input type="radio"/>	<input type="radio"/>
5"	Vollgummi	<input type="radio"/>	<input type="radio"/>	<input type="radio"/>	<input type="radio"/>	<input type="radio"/>	<input type="radio"/>	<input type="radio"/>	<input type="radio"/>	<input type="radio"/>	<input type="radio"/>	<input type="radio"/>	<input type="radio"/>	<input type="radio"/>	<input type="radio"/>	<input type="radio"/>
6"	Soft/Luftbereift	<input type="radio"/>	<input type="radio"/>	<input type="radio"/>	<input type="radio"/>	<input type="radio"/>	<input type="radio"/>	<input type="radio"/>	<input type="radio"/>	<input type="radio"/>	<input type="radio"/>	<input type="radio"/>	<input type="radio"/>	<input type="radio"/>	<input type="radio"/>	<input type="radio"/>
7"	Luftbereift Vollgummi	<input type="radio"/>	<input type="radio"/>	<input type="radio"/>	<input type="radio"/>	<input type="radio"/>	<input type="radio"/>	<input type="radio"/>	<input type="radio"/>	<input type="radio"/>	<input type="radio"/>	<input type="radio"/>	<input type="radio"/>	<input type="radio"/>	<input type="radio"/>	<input type="radio"/>



Sitzneigung nach vorne (negativ) nicht bestellbar (vordere Sitzhöhe kann maximal die gleiche Einstellung wie die hintere Sitzhöhe haben). Maximale Sitzhöhendifferenz: 6 cm.

Antriebsräder

#### Hintere Sitzhöhe (bitte Seitenteile beachten)

	35	35,5	36	37	38	39	40	41	42	43	44	45	46	47	48	49	50
20"	<input type="radio"/>	<input type="radio"/>	<input type="radio"/>	<input type="radio"/>	<input type="radio"/>	<input type="radio"/>	<input type="radio"/>	<input type="radio"/>	<input type="radio"/>	<input type="radio"/>	<input type="radio"/>	<input type="radio"/>	<input type="radio"/>	<input type="radio"/>	<input type="radio"/>	<input type="radio"/>	<input type="radio"/>
22"	<input type="radio"/>	<input type="radio"/>	<input type="radio"/>	<input type="radio"/>	<input type="radio"/>	<input type="radio"/>	<input type="radio"/>	<input type="radio"/>	<input type="radio"/>	<input type="radio"/>	<input type="radio"/>	<input type="radio"/>	<input type="radio"/>	<input type="radio"/>	<input type="radio"/>	<input type="radio"/>	<input type="radio"/>
24"	<input type="radio"/>	<input type="radio"/>	<input type="radio"/>	<input type="radio"/>	<input type="radio"/>	<input type="radio"/>	<input type="radio"/>	<input type="radio"/>	<input type="radio"/>	<input type="radio"/>	<input type="radio"/>	<input type="radio"/>	<input type="radio"/>	<input type="radio"/>	<input type="radio"/>	<input type="radio"/>	<input type="radio"/>



**Bitte Messverfahren beachten:**

Die folgenden Hinweise sind eine Empfehlung aus langjähriger Praxiserfahrung. Abweichungen sind im Einzelfall möglich.

**Sitzbreite (SB)**

**a) Beim Nutzer**

Zwischen Becken und Seitenteil je eine senkrecht gestellte Handfläche Platz lassen (ca. 1 - 2 cm insgesamt).

**b) Am Rollstuhl**

Von Außenrahmen bis Außenkante Rahmen.

(**ACHTUNG:** Effektive Sitzbreite je nach Seitenteil bis zu 1,5cm breiter)

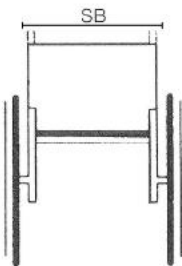

**Sitztiefe (ST)**

**a) Beim Nutzer**

Bei 90° Sitzhaltung: zwischen Vorderkante Sitzbespannung und Kniekehle 2 - 3 Finger breit (ca. 3 - 6 cm). Vorsicht bei anpassbarer Bespannung.

**b) Am Rollstuhl**

Von Rückenrohr bis Vorderkante Sitzbespannung.

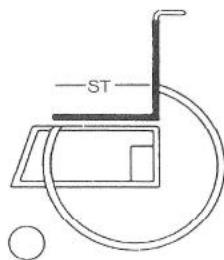

**Rückenhöhe (RH)**

**a) Beim Nutzer**

Messungen einschließlich Sitzunterlage (Sitzkissen) von der Sitzfläche **höchstens** bis eine Fingerbreite (1 - 2 cm) unterhalb des unteren Schulterblattes. **Achtung!** Die Rückhöhe richtet sich nach dem Schweregrad der Behinderung.

**b) Am Rollstuhl**

Oberkante Sitzrohr (Kreuzstrebe) bis Oberkante Rückenbespannung.

**Bemerkung:** Die Sitzstabilität des Nutzers hat großen Einfluss auf die Rückenhöhe und kann deshalb sehr unterschiedlich sein.

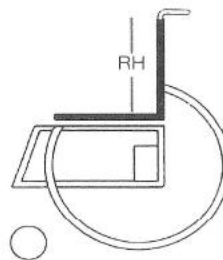

**Unterschenkelänge (UL)**

**a) Beim Nutzer**

Bei 90° Kniestellung von Kniekehle bis Unterkante Schuhsohle (eventuell Stützapparate berücksichtigen).

**b) Am Rollstuhl:**

Von Oberkante Sitzfläche bis Oberkante Fußraste. Kissenstärke beachten.

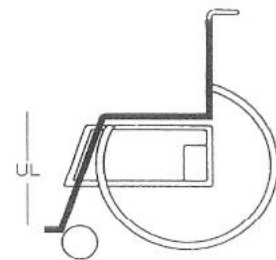

**Gesamtbreite:**

(mit Standard Rädern und Greifreifenanbau eng)

in Kombination mit Desk- Seitenteil:

in Kombination mit Alu Seitenteil:

SB + 20 cm

SB + 18 cm

Die Gesamtbreite wird um 2 cm breiter bei Einsatz von Trommelbremsen

**Gewicht:**

ab 13,1 kg

**Faltmaße:**

mit Antriebsrädern ca. 30 cm

ohne Antriebsräder ca. 25 cm

Bei der verstärkten Kreuzstrebe erhöht sich das Faltmaß um ca. 6 cm

**Gesamtlänge:**

Rahmenlänge = Kurz 50, 5 cm

Rahmenlänge = Mittel 54, 5 cm

Rahmenlänge = Lang 60, 5 cm

Abb.: Gemessen bei ST 42 - 48 cm

Rückenhöhe 40 cm

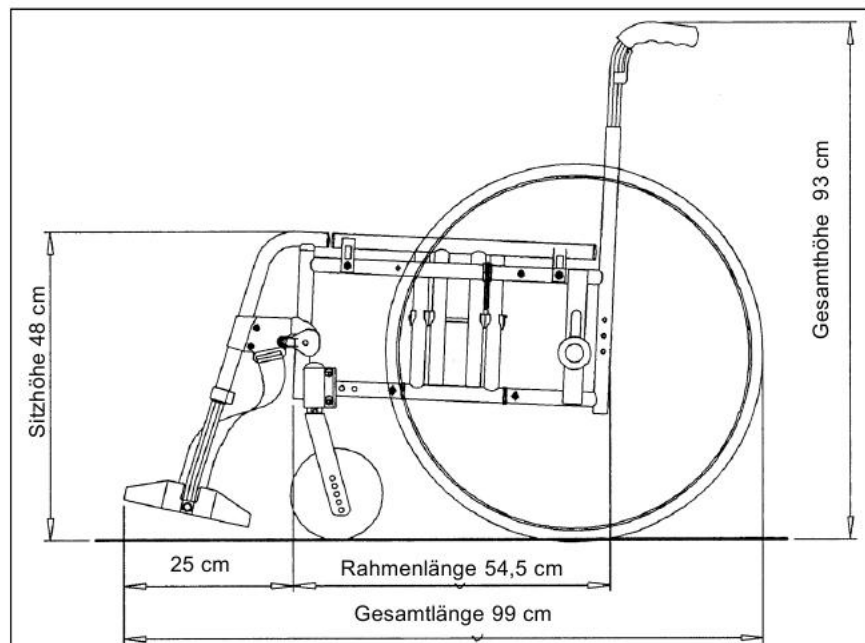

Alle Änderungen in der Konfiguration können die Sitzhöhe verändern.

Herstellungsbedingte Toleranz von +/- 1 cm.

Easy 160 i		● = Standard	○ = Kostenlose Option	□ = Aufpreis	.J. = Minderpreis	Abr.Pos.-Nr.	€
<b>Sitz</b>							
3002	● Sitzbespannung mit Utensilentasche und Sitztiefenwachstum						Std.
3001	○ ohne Sitzbespannung						J. 32,-
<b>Sitzkissen mit Bezug schwarz</b>							
3026	Verbundschaum Dicke: □ 3 cm □ 5 cm (Härte: Mittel)						79,-
3003	□ Wechselbezug mit Reißverschluss						36,-
<b>JAY Kissen</b>							
JAY020002	□ Jay Basic					18.99.99.0199	115,-
JAY020003	□ Jay Soft Combi P					18.99.99.0199	169,-
JAY020001	□ Jay Easy Visco					18.99.99.0199	249,-
<b>Rücken</b>							
<b>Rückenhöhe (RH)</b>		<b>30 - 40</b>	<b>40 - 50</b>	(stufenlos einstellbar)			
<b>Rückenhöhe in cm</b>		○ 30	○ 40				
		○ 35	○ 45				
		○ 40	○ 50				
1243	● Rücken 90° fest						Std.
1236	□ Winkeleinstellbar -5° bis +15° in 5° Schritten (Sicherheitsrad empfohlen)						198,-
1237	□ Flexibel winkelverstell. Rücken - 3° bis 20° (Stabstange und Sicherheitsrad empfohlen)						238,-
4032	● Bespannung anpassbar gepolstert						Std.
4031	○ Ohne Rückenbespannung						J. 32,-
<b>Schiebegriffe</b>							
4022	● Standard Schiebegriffe lang						Std.
4034	□ Schiebegriffe höhenverstellbar □ Schiebegriffe höhenv. für JAY - Rücken						216,-
4027	□ Kopfstütze mittel 4044 □ Kopfstütze groß (8) (inkl. Stabilisierungsstange)						285,-
4037	□ Stabilisierungsstange abschwenkbar (3) (bei SB 52 + 54 cm nur in Verbindung mit 4034)						95,-
4041	□ Stabilisierungsstange faltbar (4) (bei SB 52 + 54 cm nur in Verbindung mit 4034)						120,-
<b>Rückenkissen</b>							
4035	□ Rückenkissen aus Verbundschaum (Mittel)						79,-
4036	□ Rückenkissen aus Latex (Dicke: 5 cm) (sehr weich)						79,-
1405	□ Einkaufsnetz (Dicke: 3 cm)						20,-
<b>JAY J3 Rücken</b> (nicht in Verbindung mit Stabilisierungsstange; ohne Rückenbespannung)							
JAY030001	<b>Jay J3 Mittlere Rücken (MT)</b>					18.99.99.0099	Std.
<b>Kontur MC</b>		JAY030011	□ M (34)	JAY030018	□ T (38)		690,-
JAY030002	<b>Jay J3 Hoher Rücken (UT)</b>					18.99.99.0099	
<b>Kontur MC</b>		JAY030013	□ S (42)	JAY030020	□ M (46)	JAY030026	□ T (50)
<b>Kontur DC</b>		JAY030014	□ S (42)	JAY030021	□ M (46)	JAY030027	□ T (50)
<b>Kontur PDC</b>		JAY030031	□ M (46)				870,-
JAY030003	<b>Jay J3 Schulterhoher Rücken (SH)</b>					18.99.99.0099	
<b>Kontur MC</b>		JAY030016	□ S (53)	JAY030023	□ M (57)	JAY030029	□ T (61)
<b>Kontur DC</b>		JAY030017	□ S (53)	JAY030024	□ M (57)	JAY030030	□ T (61)
<b>Kontur PDC</b>		JAY030032	□ S (53)				890,-
JAY030003	□ Jay Standard Kopfstütze (inkl. Befestigung) (nur mit JAY3 Rücken)						240,-
JAY030004	□ Jay abschwenkbare Kopfstütze (inkl. Befestigung) (nur mit JAY3 Rücken)						400,-
<b>Seitenteile</b>							
<b>Desk Seitenteil, hochschwenkbar und abnehmbar</b>							
4246	● Entriegelungshilfe für Desk-Seitenteil (Hemi + Tetra Patienten) (nicht mit Armlagerungsschale)						Std.
4213	□ ohne Polster 4214 □ kurz fest (7) 4215 □ lang fest (7)						221,-
Desk Seitenteil mit Armauflage höhenverstellbar und abnehmbar							
4216	□ Polster kurz 4217 □ Polster lang						298,-
Desk Seitenteil mit Armauflage höhenverstell. für flexibel winkelverstell. Rücken							
4222	□ Polster kurz 4223 □ Polster lang						324,-
Armlagerungsschale (1) (nur in Verbindung mit Deskseitenteilen höhenverstellbar)							
4212	□ Befestigung links 4212 □ Befestigung rechts						367,-
<b>Seitenteil</b>							
4224	□ Seitenteil - Aluminium mit Kälteschutz (für 90° und winkeleinstellbaren Rücken 4032)						153,-
4228	□ Kleiderschutz Kunststoff vernietet für Seitenteile ALU (nur in Verbindung mit 4224)						62,-
4227	□ Armauflage höhen einstellbar verschraubt (nur in Verbindung mit 4224)						82,-
4209	□ Therapietisch, aufschiebbar für SB 38 - 48 cm (nur für Seitenteile mit Armauflage)						213,-
4225	□ Therapietisch, abschwenkbar für SB 34 - 50 cm (2) □ links □ rechts						270,-
<b>Fußraste</b>							
2100	□ Fußraste geteilt, Kunststoff (nicht winkeleinstellbar) (SB 38 - 46 cm)						80,-
2122	□ Fußraste geteilt, Kunststoff (winkeleinstellbar)						120,-
2120	□ Fußbrett geteilt, Alu (5) (winkeleinstellbar)						306,-
2119	□ Fußbrett durchgehend, Alu (5) (winkeleinstellbar)						256,-
2102	□ Fußbrett Alu, kurze Unterschenkellänge (6) □ geteilt □ durchgehend						256,-
2118	□ Caddy, Träger für Taschen min. UL = 39 cm						85,-
<b>Fußraste geteilt hochschwenkbar</b> (min. SB = 36 cm; min. ST = 40 cm; min. Unterschenkellänge = 36 cm)							
2129	□ Rechts hochschwenkbar, Links Fußraste geteilt, Kunststoff (winkeleinstellbar)						360,-
2130	□ Links hochschwenkbar, Rechts Fußraste geteilt, Kunststoff (winkeleinstellbar)						360,-
2128	□ Fußraste hochschwenkbar komplett (winkeleinstellbar)						415,-
<b>1: (4212) nur in Verbindung mit Desk-Seitenteil höhenverstellbar, kein Therapietisch möglich</b> <b>2: (4225) nur möglich mit Seitenteilen mit Armauflage, höhenverstellbar</b> <b>3: (4037) Stabilisierungsstange abschwenkbar (für Kopfstütze), nicht möglich mit SB 52 cm + 54 cm</b> <b>4: (4041) Stabilisierungsstange faltbar, nicht möglich mit SB 52 cm, 54 cm und mit Kopfstütze</b> <b>5: (2120/2119) nur für UL 34-49 cm</b> <b>6: (2102) nur für UL 22-33 cm</b> <b>7: (4214/4215) mit festem Armpolster ist die hintere Sitzhöhe erst ab 44 cm bei 24" Rad möglich</b> <b>8: (4027) nur in Verbindung mit Schiebegriffe höhenverstellbar</b>							



Mit Sitztiefenwachstum

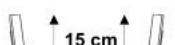
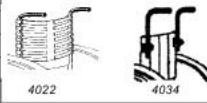
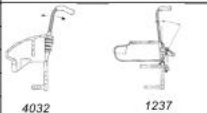

(DC)



Sitz- höhe vorne	Gabel- position	Position Loch- platte	Sitzhöhe hinten (Lochplatten Position)
------------------------	--------------------	-----------------------------	---

4" Vollgummi Lenkrad			Antriebsrad 20"	Antriebsrad 22"	Antriebsrad 24"
37	3	9	35 (9) - 36 (8)		
38	2	9	35 (9) - 38 (7)	37 (9) - 38 (8)	
39	1	9	35 (9) - 39 (6)	37 (9) - 38 (8)	
41	1	8	35 (9) - 41 (4)	37 (9) - 38 (8)	40 (9) - 41 (8)
42	1	7	36 (8) - 41 (4)	37 (9) - 42 (5)	40 (9) - 41 (8)
43	1	6	38 (7) - 43 (2)	37 (9) - 43 (4)	40 (9) - 43 (6)
44	1	5	39 (6) - 43 (2)	38 (8) - 43 (3)	40 (9) - 44 (5)
46	1	4	40 (5) - 45 (1)	40 (7) - 45 (2)	40 (9) - 45 (4)
47	1	3	41 (4) - 45 (1)	41 (6) - 47 (1)	41 (8) - 45 (4)
48	1	2	42 (3) - 45 (1)	42 (5) - 47 (1)	42 (7) - 48 (2)

5" Vollgummi Lenkrad			Antriebsrad 20"	Antriebsrad 22"	Antriebsrad 24"
37	4	9	35 (9) - 36 (8)		
38	3	9	35 (9) - 38 (7)	37 (9) - 38,5 (8)	
39	2	9	35 (9) - 39 (6)	37 (9) - 38,5 (8)	
41	1	9	35 (9) - 41 (4)	37 (9) - 41 (6)	40 (9)
42	1	8	36 (8) - 41 (4)	37 (9) - 42 (5)	40 (9) - 41 (8)
43	1	7	38 (7) - 43 (2)	38 (9) - 43 (3)	40 (9) - 43 (6)
44	1	6	39 (6) - 43 (2)	38 (9) - 43 (3)	40 (9) - 44 (5)
46	1	5	40 (5) - 45 (1)	40 (7) - 45 (2)	40 (9) - 45 (4)
47	1	4	41 (4) - 45 (1)	41 (6) - 47 (1)	41 (8) - 45 (4)
48	1	3	42 (3) - 45 (1)	43 (4) - 47 (1)	43 (6) - 48 (2)
49	1	2	43 (2) - 45 (1)	44 (3) - 47 (1)	43 (6) - 48 (2)

6" Soft Lenkrad			Antriebsrad 20"	Antriebsrad 22"	Antriebsrad 24"
40	2	9	35 (9) - 40 (5)	37 (9) - 40 (7)	40 (9)
41	1	9	36 (8) - 41 (4)	37 (9) - 41 (6)	40 (9) - 41 (8)
42	1	8	38 (7) - 42 (3)	37 (9) - 43 (4)	40 (9) - 42 (7)
44	1	7	39 (6) - 43 (2)	38 (8) - 43 (3)	40 (9) - 43 (6)
45	1	6	40 (5) - 45 (1)	40 (7) - 43 (3)	40 (9) - 44 (5)
46	1	5	41 (4) - 45 (1)	41 (6) - 45 (2)	41 (8) - 45 (4)
47	1	4	42 (4) - 45 (1)	42 (5) - 47 (1)	42 (7) - 47 (3)
49	1	3	43 (2) - 45 (1)	43 (3) - 47 (1)	43 (6) - 48 (2)
50	1	2	45 (1)	45 (2) - 47 (1)	44 (5) - 50 (1)

6" luftb. Lenkrad			Antriebsrad 20"	Antriebsrad 22"	Antriebsrad 24"
42	1	9	36 (8) - 41 (4)	37 (9) - 42 (5)	40 (9) - 41 (8)
43	1	8	38 (7) - 42 (3)	37 (9) - 43 (4)	40 (9) - 42 (7)
44	1	7	39 (6) - 43 (3)	38 (8) - 43 (3)	40 (9) - 44 (5)
45	1	6	40 (5) - 45 (1)	40 (7) - 45 (2)	40 (9) - 45 (4)
47	1	5	41 (4) - 45 (1)	41 (6) - 47 (1)	41 (8) - 45 (4)
48	1	4	42 (3) - 45 (1)	42 (5) - 47 (1)	42 (7) - 47 (3)
49	1	3	43 (2) - 45 (1)	43 (5) - 47 (1)	43 (6) - 48 (2)
50	1	2	45 (1)	45 (2) - 47 (1)	44 (5) - 50 (1)

7" Vollgummi Lenkrad			Antriebsrad 24"
44	1	8	40 (9) - 44 (5)
45	1	7	40 (9) - 45 (4)
47	1	6	41 (8) - 45 (4)
48	1	5	42 (7) - 47 (3)
49	1	4	43 (6) - 48 (2)
50	1	3	44 (5) - 50 (1)
52	1	2	47 (3) - 50 (1)

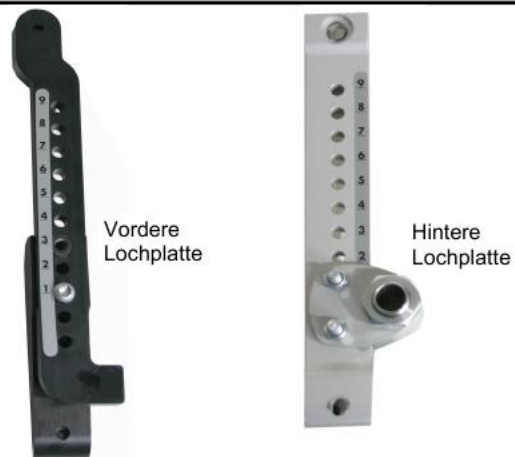

# Easy 160 i

● = Standard    ○ = Kostenlose Option    □ = Aufpreis    .J. = Minderpreis

€

## Fußraste geteilt ALU hochschwenkbar mit Längenausgleich

(min. SB = 36; min. ST = 40; min. UL = 40)

2126	<input type="checkbox"/> Rechts hochschwenkbar, Links Fußraste geteilt, ALU 2120	(winkeleinstellbar)	451,-	
2127	<input type="checkbox"/> Links hochschwenkbar, Rechts Fußraste geteilt, ALU 2120	(winkeleinstellbar)	451,-	
2125	<input type="checkbox"/> Fußraste hochschwenkbar mit Längenausgleich komplett	(winkeleinstellbar)	596,-	

## Unterschenkellänge (UL)! (Vorsicht: max. UL = SH - 2,5 cm)

○ 21*	○ 22*	○ 23*	○ 24*	○ 25*	○ 26*	○ 27*	○ 28*
○ 29*	○ 30*	○ 31*	○ 32*	○ 33*	○ 34	○ 35	○ 36
○ 37	○ 38	○ 39	○ 40	○ 41	○ 42	○ 43	○ 44
○ 45	○ 46	○ 47	○ 49				

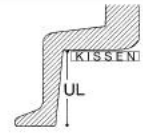

ohne Sitzkissen gemessen  
(Sitzkissendicke bitte abziehen)

\*UL 22 - 34 nur in Kombination mit hoch montierter Fußraste möglich

## Rahmen (Fallbar)

- Rahmen Standard, für Fußraste abnehmbar und schwenkbar

	Stuhl ist für Power F16 tauglich	(NOGO'S bei hinteren Sitzhöhen)	Std.
	Stuhl ist Power 105 Assist tauglich	(NOGO'S bei hinteren Sitzhöhen)	Std.
5235	<input type="checkbox"/> Radstandsverlängerung, Lochplatte für Amputierte (7)	(NOGO'S bei hinteren Sitzhöhen)	119,-



## Rahmen Zubehör

Ankippbügel			
1230	<input type="checkbox"/> links (1 Stück)	<input type="checkbox"/> rechts (1 Stück)	32,-
1230	<input type="checkbox"/> Paar		64,-
1247	<input type="checkbox"/> Transitrollen		183,-
			(nicht in Kombination mit Sicherheitsrad)
1205	<input type="checkbox"/> Stockhalter mit Klettschlaufe		28,-
			(nur in Kombination mit Ankippbügel)
Sicherheitsrad, abschwenkbar			
1244	<input type="checkbox"/> links (1 Stück)	<input type="checkbox"/> rechts (1 Stück)	88,-
1244	<input type="checkbox"/> Paar		176,-
			(nicht in Kombination mit Transitrollen)

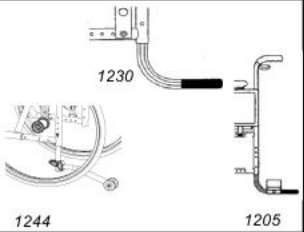

## Lenkräder

(vergleichen Sie bitte ihre Auswahl auf der ersten Seite)

5820	○ 4" Vollgummi		
5822	○ 5" Vollgummi		
5821	○ 6" Vollgummi	5839 ○ 6" Luftbereift	5823 ○ 6" Soft
5825	○ 7" Vollgummi	5838 ○ 7" Luftbereift	

## Antriebsrad

(vergleichen Sie bitte ihre Auswahl auf der ersten Seite)

5172	○ 24" Universalrad gekreuzt gespeicht			○ 22"	○ 20"	(Seite 1 des Bestellblattes)
5137	<input type="checkbox"/> 24" Designrad			(nur in 24")		
5154	<input type="checkbox"/> Antriebsrad mit Trommelbremse (5)			(Steckachse) (nicht verfügbar in 20" Ausführung)		
5176	<input type="checkbox"/> Einhandantrieb links angebaut (6)			<input type="checkbox"/> rechts angebaut (6)		

## Bereifung

(bitte nur eine Bereifung wählen)

5125	○ Schwalbe Right Run Feinprofil		
5168	○ Pannensicher 24" x 1"		
5233	○ Pannensicher 22" x 1 3/8"		

## Greifring

5174	○ Edelstahl poliert		
5142	○ Aluminium silber eloxiert		
5144	○ Aluminium silber Klarlack		
5120	<input type="checkbox"/> Supergrip		255,-
Greifringanbau			
● Standard eng (17 mm)			
○ Supereng (7mm)			
○ Anbau weit (27 mm)			
5178	<input type="checkbox"/> Greifringüberzug		97,-
			(nicht bei 20")

## Radsturz

5165	<input type="checkbox"/> 1°	5166 <input type="checkbox"/> 2°	5167 <input type="checkbox"/> 3°	5162 <input type="checkbox"/> 4°	28,-
In Kombination mit Desk Seitenteil nur 1° möglich					

## Speichenschutz

5131	<input type="checkbox"/> Speichenschutz transparent	(nicht in 20" Ausführung verfügbar)	140,-
------	---	-------------------------------------	-------

**Zusatzantrieb Power F16 nicht möglich mit flexibel winkeleinstellbaren Rücken (1237)**  
**Zusatzantrieb Power F16 nur in SB 38 / 40 / 42 / 44 / 46 cm**  
**Radsturz 2°, 3°, 4° ist nicht in Kombination mit Desk Seitenteilen möglich**  
**5: (5154) für Begleitperson zu bedienen**  
**6: (5176) keine Trommelbremse möglich, nur in Verbindung mit Edelstahlgreifring, Einhandbremse nicht inkl., 20" nicht möglich, hintere Rahmenhöhe erst ab 42 cm möglich**  
**7: (5235) nicht mit Radsturz möglich**

## Optionen

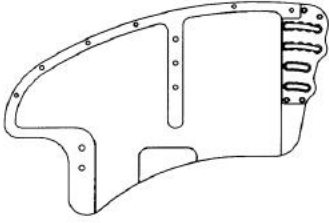

Seitenteil ALU mit  
Kälteschutz



Höhenverstellbare  
Schiebegriffe (4034)



Desk/ Seitenteil mit kurzem  
Armpolster (4214)



Vordere Sitzhöhereinstellung  
(mit Skala)



Hintere Sitzhöhereinstellung  
(mit Skala)



Sitztiefenwachstum  
ST 36 - 44 cm = 8 cm  
ST 42 - 48 cm = 6 cm  
ST 48 - 54 cm = 6 cm



Rückenwinkeleinstellung  
-5° bis +15° (1236)



Kniehebelbremse mit  
Rückrollsperr (6005)

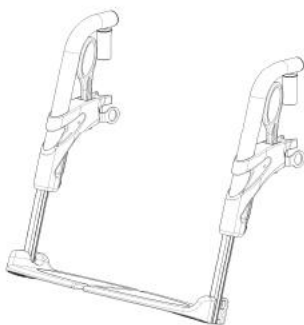

Fußraste Kunststoff



Fußraste für kurze USL (2102)



Kniehebelbremse (6008)

### Easy 160 i

● = Standard    ○ = Kostenlose Option    □ = Aufpreis    ./ = Minderpreis    €

Bremsen			
6009	●	Standard Bremse	Std.
6008	□	Kniehebelbremse <i>(empfohlen bei Desk-Seitenteilen)</i>	46,-
6016	□	Verlängerung für Kniehebelbremse	22,-
6005	□	Kniehebelbremse mit Rückrollsperr	105,-
6010	□	Einhandbremse mit Verlängerung <i>(Nicht möglich bei kurzem Rahmen ST 36 - 44 cm)</i>	194,-
	□	links    □ rechts	

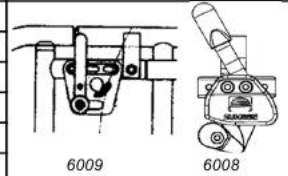

Zubehör			
	●	Werkzeug-Set	Std.
1402	□	Handluftkompressor	63,-
1403	□	Luftpumpe	11,-
4006	□	Rucksack	59,-
4049	□	Beckengurt	60,-

Farben <i>(Rahmen)</i>			
02	○	Brillantsilber	
14	○	Blau	
22	○	Brillantrot	
27	○	Graphitmetallic	
29	○	Schwarz	
34	○	Dark Chocolate Metallic <b>(ab Februar 2013)</b>	
31	○	Kiwi <b>(ab Februar 2013)</b>	

Bespannung			
26	○	Nylon schwarz	

### Weitere Kommentare für "Für mich gebaut" (Sonderbau)



Beispiel: Grundausrüstung + Seitenteil + Fußraste = € 2.145,-

<b>Easy 160 i - Grundpreis</b>	€ 1.965,-
Summe der Mehrpreise / Minderpreise	
Verpackung und Frachtkostenanteil	€ 22,-
Preis ohne MwSt.	
MwSt. 7%	
<b>Gesamtpreis</b>	.....€

--	--

