

Titan Deutschland GmbH
 An der Leimenkaut 31
 61352 Bad Homburg, Germany
 (06172) 684 441 / 684 439

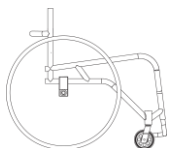

KID

БЛАНК ДЛЯ ЗАКАЗА

ДИЛЕР	
ИЗМЕРЕНО:	
ЗАКАЗ №	

ЗАКАЗЧИК*

ИМЯ	
ФАМИЛИЯ	
АДРЕС	
НОМЕР ТЕЛЕФОНА	
ЭЛ. ПОЧТА	
ВЫСОТА (см)	
ВЕС (кг)	
ШИРИНА ОБУВИ (см)	
ГРУППА ИНВАЛИДНОСТИ	
ДАТА ЗАКАЗА	

ДАнные СЧЕТА
АДРЕС ДОСТАВКИ

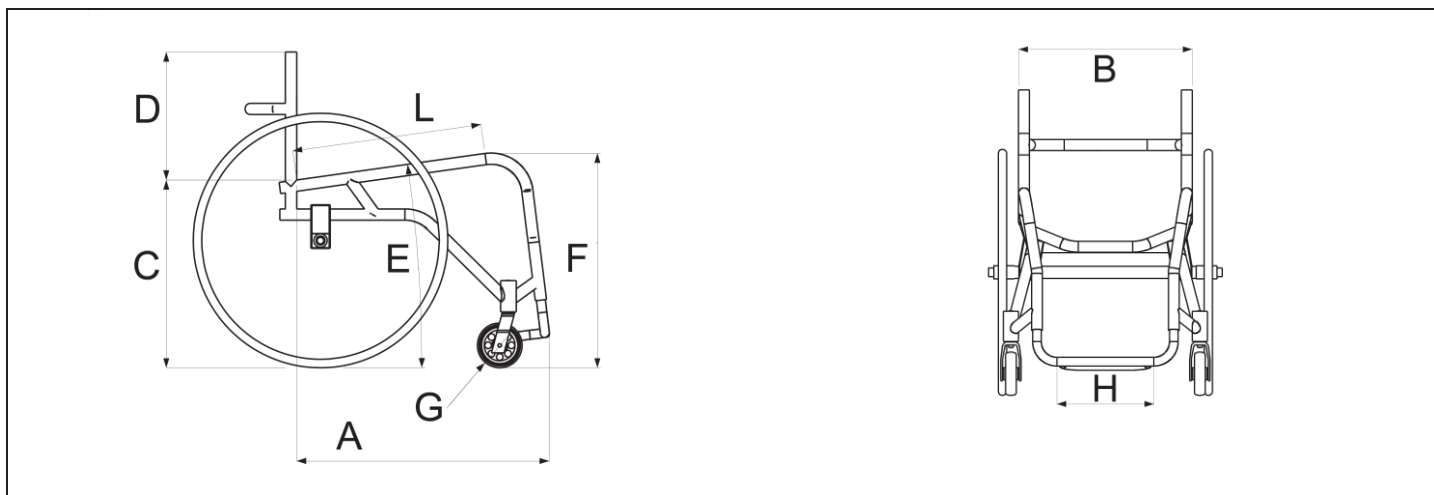









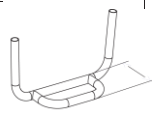
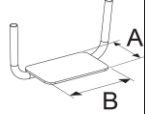

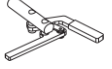
УГОЛ НАКЛОНА СИДЕНЬЯ (E)	ВЫСОТА СИДЕНЬЯ (C) (см)	ДЛИНА КОЛЯСКИ (A) (см)	
		<input type="checkbox"/> 45	<input type="checkbox"/> 50
6	41.5	ВЫСОТА СПЕРЕДИ (F) (см)	
		49	49.5
		ДЛИНА СИДЕНЬЯ (L) (см)	
		30	35

УГОЛ НАКЛОНА СПИНКИ	__ °	<input type="checkbox"/> НАЗАД	
		<input type="checkbox"/> ПЕРЕДНИЙ ХОД	
ШИРИНА КОЛЯСКИ (B) (см)	<input type="checkbox"/> 30	<input type="checkbox"/> 32	<input type="checkbox"/> 34
	<input type="checkbox"/> 36	<input type="checkbox"/> 38	<input type="checkbox"/> 40
	<input type="checkbox"/> 42		
ШИРИНА ОПОРЫ ДЛЯ СТОП	12	14	16
	18	20	22
	24		
ТИП СПИНКИ	<input type="checkbox"/> СКЛАДНАЯ <input type="checkbox"/> ЖЕСТКАЯ		
АНАТОМИЧЕСКАЯ СПИНКА	A = __ см		
	B = __ см		

ВЫСОТА СПИНКИ	__ см
РЕГУЛИРОВКА СПИНКИ	<input type="checkbox"/> + 5 см
УГОЛ НАКЛОНА КОЛЕС	<input type="checkbox"/> для <input type="checkbox"/> 1° <input type="checkbox"/> 2° <input type="checkbox"/> 3° <input type="checkbox"/> 5°

ДЛИНА ОБИВКИ СИДЕНЬЯ	__ __ CM	
УДЛИНЯЮЩИЙ РЕМЕНЬ СИДЕНЬЯ	<input type="checkbox"/> 3 CM <input type="checkbox"/> 5 CM	
РЕМЕНЬ В ОБЛАСТИ БЕДЕР	ОКРУЖНОСТЬ	__ __ CM
	ВЫСОТА	<input type="checkbox"/> 5 CM <input type="checkbox"/> 10 CM
ДОПОЛНИТЕЛЬНЫЙ РЕМЕНЬ	ОКРУЖНОСТЬ	<input type="checkbox"/> СТАНДАРТ <input type="checkbox"/> ДРУГОЕ __ __ CM
	ВЫСОТА	<input type="checkbox"/> 5 CM <input type="checkbox"/> 10 CM
ПОКРЫТИЕ ТРУБОК РАМЫ	<input type="checkbox"/> КОМПЛЕКТ ПЕРЕДНИЕ ТРУБКИ И РУКОЯТКА СПИНКИ	
ЗАДНИЙ КАРМАН	<input type="checkbox"/>	
СИДЕНЬЕ	<input type="checkbox"/> СТАНДАРТ <input type="checkbox"/> КАРБОН, ЖЕСТКИЙ	
	L = __ __ CM	
ПОДУШКА	<input type="checkbox"/> VARILITE <input type="checkbox"/> ПНЕВМАТИЧЕСКАЯ <input type="checkbox"/> РОНО <input type="checkbox"/> БЕЗ ПОДУШКИ	РАЗМЕР __ __ x __ __ CM

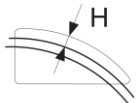
ОПОРА ДЛЯ СТОП	<input type="checkbox"/> СТАНДАРТ (10 CM) <input type="checkbox"/> ИНДИВИДУАЛЬНЫЙ __ __ CM	
ПЛАТФОРМА	<input type="checkbox"/> A = __ __ CM B = __ __ CM	
ТОРМОЗА	<input type="checkbox"/> БОКОВЫЕ	
	<input type="checkbox"/> НОЖНИЧНОГО ТИПА	
ШИНЫ	<input type="checkbox"/> «SCHWALBE RIGHT RUN» СТАНДАРТ	НЕ ПОСТАВЛЯЕТСЯ ДЛЯ КОЛЕС SPINERGY
	<input type="checkbox"/> «SCHWALBE RIGHT RUN» <input type="checkbox"/> КРАСН. <input type="checkbox"/> СИНИЙ	НЕ ПОСТАВЛЯЕТСЯ ДЛЯ КОЛЕС SPINERGY
	<input type="checkbox"/> «SCHWALBE MARATHON PLUS»	НЕ ПОСТАВЛЯЕТСЯ ДЛЯ КОЛЕС SPINERGY
РОЛИКИ	<input type="checkbox"/> 3" РОЛИКИ (Ø 75x24 MM)	
	<input type="checkbox"/> 4"x26 MM (Ø 100x26 MM) ПЛАСТИК	
	<input type="checkbox"/> 4"x35 MM (Ø 100x35 MM) ПЛАСТИК, ЧЕРНЫЙ, «ЛЯГУШАЧЬИ ЛАПКИ», РЕЗИНА	
	<input type="checkbox"/> 4"x35 (Ø 100x35 MM) АЛЮМИНИЙ, ЧЕРНЫЙ, «ЛЯГУШАЧЬИ ЛАПКИ», РЕЗИНА <input type="checkbox"/> 4"x35 MM (Ø 100x35 MM) АЛЮМИНИЙ, УПЛОТНЕННЫЕ ПОДШИПНИКИ, ЧЕРНЫЙ, «ЛЯГУШАЧЬИ ЛАПКИ», РЕЗИНА	

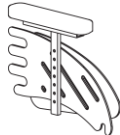
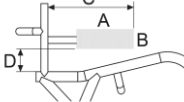
		<input type="checkbox"/> 5"x30 (Ø 125x35 MM) ПЛАСТИК, ЧЕРНЫЙ, «ЛЯГУШАЧЬИ ЛАПКИ», РЕЗИНА <input type="checkbox"/> 5"x35 (Ø 125x35 MM) АЛЮМИНИЙ, ЧЕРНЫЙ, «ЛЯГУШАЧЬИ ЛАПКИ», РЕЗИНА <input type="checkbox"/> 5"x35 (Ø 125x35 MM) АЛЮМИНИЙ, УПЛОТНЕННЫЕ ПОДШИПНИКИ, ЧЕРНЫЙ, «ЛЯГУШАЧЬИ ЛАПКИ», РЕЗИНА
ОСЬ	<input type="checkbox"/> БЫСТРОСЪЕМНАЯ ОСЬ 12 MM	
РАЗМЕР ЗАДНИХ КОЛЕС	<input type="checkbox"/> 22"	
ЗАДНИЕ КОЛЕСА	<input type="checkbox"/> СТАНДАРТ (РАДИАЛЬНЫЕ, ДЛЯ ПЕРЕСЕЧЕННОЙ МЕСТНОСТИ) Ø Q-R=(12 MM)	
ЩИТКИ ДЛЯ СПИЦ	<input type="checkbox"/> ЗАЩИТА СПИЦ С ЛОГОТИПОМ GTM	
ОБРУЧИ ДЛЯ ТОЛКАНИЯ	<input type="checkbox"/> АЛЮМИНИЙ <input type="checkbox"/> НЕРЖАВЕЮЩАЯ СТАЛЬ, ПОЛИРОВАННАЯ <input type="checkbox"/> ПОКРЫТИЕ ОБРУЧЕЙ	
	ФОРМА	<input type="checkbox"/> ПРОСТАЯ <input type="checkbox"/> С ЩИТКОМ ОТ ГРЯЗИ
БОКОВАЯ ЗАЩИТА	ТИП	<input type="checkbox"/> СЪЕМНЫЙ <input type="checkbox"/> СКЛАДЫВАЕТСЯ К СПИНКЕ
	МАТЕРИАЛ	<input type="checkbox"/> ПЛАСТИК <input type="checkbox"/> СТЕКЛОВОЛОКНО
	РАССТОЯНИЕ ОТ ШИНЫ	<input type="checkbox"/> H = __ __ CM 
		<input type="checkbox"/> A = __ __ CM B = __ __ CM 
ПОДКОЛОТНИК	<input type="checkbox"/> ИСКУССТВЕННАЯ КОЖА РЕГУЛИРУЕМАЯ ВЫСОТА СЪЕМНЫЙ 	
БОКОВАЯ ОПОРА	<input type="checkbox"/> A = __ __ CM B = __ __ CM C = __ __ CM D = __ __ CM 	
РУКОЯТКИ ДЛЯ ТОЛКАНИЯ	<input type="checkbox"/> ТРУБКА В СПИНКЕ	
	<input type="checkbox"/> РУКОЯТКА В СПИНКЕ	
	<input type="checkbox"/> ВВОРАЧИВАЕМЫЕ РУКОЯТКИ	
	<input type="checkbox"/> АЛЮМИНИЙ, ОБЪЕДИНЕННЫЕ С РАМОЙ ВЫСОТА НАД ПОЛОМ __ __ CM	

УСТРОЙСТВО ПРОТИВ ОПОКИДЫВАНИЯ	<input type="checkbox"/> ОДИНАРНОЕ СЛЕВА	<input type="checkbox"/> ДВОЙНОЕ	
	<input type="checkbox"/> ОДИНАРНОЕ СПРАВА		
ЦВЕТ	<input type="checkbox"/> ЧЕРНЫЙ	<input type="checkbox"/> ЗЕЛЕНый	
	<input type="checkbox"/> ЧЕРНЫЙ МАТОВый	<input type="checkbox"/> СВЕТЛО-ЗЕЛЕНый	
	<input type="checkbox"/> СЕРЕБРИСТый	<input type="checkbox"/> ЖЕЛТый	
	<input type="checkbox"/> ИСКРЯЩИЙСЯ СЕРЕБРИСТый	<input type="checkbox"/> ЯРКО-ОРАНЖЕВый	
		<input type="checkbox"/> ТЕМНО-СИНИЙ	
	<input type="checkbox"/> СТАРОЕ СЕРЕБРО	<input type="checkbox"/> ВИШНЕВый	
	<input type="checkbox"/> СЕРый	<input type="checkbox"/> КРАСНый	
	<input type="checkbox"/> БЕЛый	<input type="checkbox"/> СВЕТЛО-СИНИЙ	

СПЕЦИАЛЬНЫЙ ЗАКАЗ		ЦЕНТР. ЧАСТЬ	БОК. ЧАСТИ
ОБИВКА СИДЕНЬЯ	КОЖА, КРАСНый	<input type="checkbox"/>	<input type="checkbox"/>
	КОЖА, КОФЕЙНый	<input type="checkbox"/>	<input type="checkbox"/>
	КОЖА, ОЛИВКОВый	<input type="checkbox"/>	<input type="checkbox"/>
	КОЖА, ЧЕРНый	<input type="checkbox"/>	<input type="checkbox"/>
	ЧЕРНАЯ КОЖА С ПЕРФОРАЦИЕЙ	<input type="checkbox"/>	<input type="checkbox"/>
	АЛЬКАНТАРА ЧЕРНОГО ЦВЕТА С ПЕРФОРАЦИЕЙ	<input type="checkbox"/>	<input type="checkbox"/>
ОБИВКА СПИНКИ	КОЖА, КРАСНый	<input type="checkbox"/>	<input type="checkbox"/>
	КОЖА, КОФЕЙНый	<input type="checkbox"/>	<input type="checkbox"/>
	КОЖА, ОЛИВКОВый	<input type="checkbox"/>	<input type="checkbox"/>
	КОЖА, ЧЕРНый	<input type="checkbox"/>	<input type="checkbox"/>
	ЧЕРНАЯ КОЖА С ПЕРФОРАЦИЕЙ	<input type="checkbox"/>	<input type="checkbox"/>
	АЛЬКАНТАРА ЧЕРНОГО ЦВЕТА С ПЕРФОРАЦИЕЙ	<input type="checkbox"/>	<input type="checkbox"/>
ЦВЕТ СТРОЧКИ	БЕЛый	<input type="checkbox"/>	<input type="checkbox"/>
	ЖЕЛТый	<input type="checkbox"/>	<input type="checkbox"/>
	КРАСНый	<input type="checkbox"/>	<input type="checkbox"/>
	ЧЕРНый	<input type="checkbox"/>	<input type="checkbox"/>
ОПОРА ДЛЯ СТОП	<input type="checkbox"/> ТИТАН		

СОГЛАШЕНИЯ

МНЕ ИЗВЕСТНО, ЧТО КАКИЕ-ЛИБО ИЗМЕНЕНИЯ ВОЗМОЖНЫ ТОЛЬКО ДО НАЧАЛА ПРОИЗВОДСТВА И ЧТО ОНИ ВСТУПАЮТ В СИЛУ ТОЛЬКО ПОСЛЕ ПИСЬМЕННОГО ПОДТВЕРЖДЕНИЯ. МНЕ ТАКЖЕ ИЗВЕСТНО, ЧТО В СЛУЧАЕ ВНЕСЕНИЯ ЗНАЧИТЕЛЬНЫХ ИЗМЕНЕНИЙ В КОНСТРУКЦИЮ ИНВАЛИДНОЙ КОЛЯСКИ Я ДОЛЖЕН ВНЕСТИ ДОПОЛНИТЕЛЬНУЮ ПЛАТУ ЗА ВНЕСЕНИЕ ИЗМЕНЕНИЙ В РАЗМЕРЕ 700 ЕВРО.

Я ДАЮ СОГЛАСИЕ НА ОБРАБОТКУ МОИХ ПЕРСОНАЛЬНЫХ ДАННЫХ, КОТОРАЯ НЕОБХОДИМА ДЛЯ ПОЛУЧЕНИЯ ОРТОПЕДИЧЕСКОГО УСТРОЙСТВА/АКСЕССУАРОВ, СОГЛАСНО ПРЕДПИСАНИЮ О ЗАЩИТЕ ПЕРСОНАЛЬНЫХ ДАННЫХ.

МНЕ ИЗВЕСТНО, ЧТО РАЗМЕРЫ, УКАЗАННЫЕ В ДАННОМ БЛАНКЕ ДЛЯ ЗАКАЗА, МОГУТ БЫТЬ ИСПОЛЬЗОВАНЫ С ДОПУСКОМ ±5мм. ОТКЛОНЕНИЯ РАЗМЕРОВ В РАМКАХ ДАННОГО ДОПУСКА НЕ ЯВЛЯЮТСЯ ОСНОВАНИЕМ ДЛЯ РЕКЛАМАЦИИ.

ПОДПИСЬ

ДАТА

КОММЕРЧЕСКОЕ ПРЕДЛОЖЕНИЕ

ЦЕНА ИНВАЛИДНОЙ КОЛЯСКИ: _____, Евро

ЦЕНА ДОПОЛНИТЕЛЬНЫХ УСТРОЙСТВ: _____, Евро

ОБЩАЯ ЦЕНА: _____, Евро

ДАТА РЕАЛИЗАЦИИ: ____/____/____

ДД ММ ГГГГ

ПРИМЕЧАНИЯ