



**Bitte Messverfahren beachten:**

Die folgenden Hinweise sind Empfehlungen aus langjähriger Praxiserfahrung. Abweichungen sind im Einzelfall möglich.

**Sitzbreite (SB)**

**a) Nutzer**

Zwischen Becken und Seitenteil je eine senkrecht gestellte Handfläche Platz lassen. (ca. 1-2 cm insgesamt)

**b) Am Rollstuhl**

Von Außenkante Rahmen bis Außenkante Rahmen. (ACHTUNG: Effektive Sitzbreite je nach Seitenteil bis zu 1,5cm breiter)



**Rollstuhlabbmessungen:**

Max. Höhe: 80 cm  
Max. Länge: 97 cm

**Gewicht**

Minimal:  
ca. 13 kg

**Faltmaße:**

mit Antriebsräder ca. 30 cm  
ohne Antriebsräder ca. 25 cm

**Sitztiefe (ST)**

**a) Nutzer**

Bei 90° Sitzhaltung: Zwischen Vorderkante Sitzbespannung und Kniekehle 2-3 Finger breit (ca. 3-6 cm). Vorsicht bei anpassbarer Bespannung.

**b) Am Rollstuhl**

Von Rückenrohr bis Vorderkante Sitzbespannung.

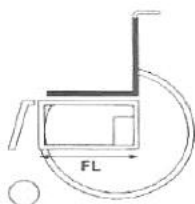

**Gesamtbreite mit 24"**

Bei 0° Sturz: SW+20 cm  
Bei 2° Sturz: SW+22 cm  
Bei 4° Sturz: SW+28 cm



**Rückenhöhe (RH)**

**a) Nutzer**

Messungen einschließlich Sitzunterlage (Sitzkissen) von der Sitzfläche höchstens bis eine Fingerbreite (1-2cm) unterhalb des unteren Schulterblattes. **Achtung!** Die Rückenhöhe richtet sich nach dem Schweregrad der Behinderung.

**b) Am Rollstuhl**

Oberkante Sitzrohr (Kreuzstrebe) bis Oberkante Rückenbespannung. **Bemerkung:** Die Sitzstabilität des Nutzers hat großen Einfluss auf die Rückenhöhe und kann deshalb sehr unterschiedlich sein.

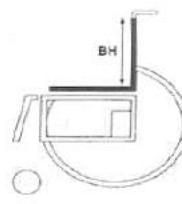

**Unterschenkelänge (UL)**

**a) Nutzer**





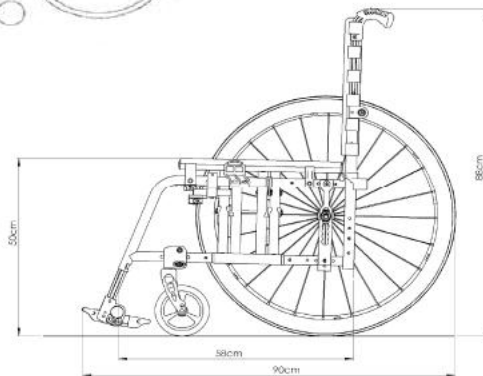

Bei 90° Kniestellung von Kniekehle bis Unterkante Schuhsohle (eventuell Stützapparate berücksichtigen).

**b) Am Rollstuhl**

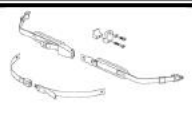
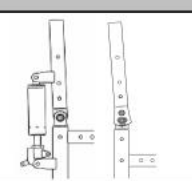
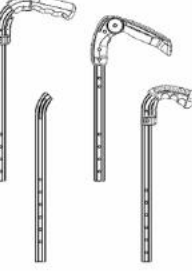
Von Oberkante Sitzfläche bis Oberkante Fußraste. Kissenstärke beachten.

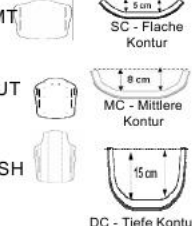



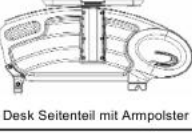

**Abbildung: Stuhl mit ST 40 cm und 24" Rad**

SOPUR Easy 200							€					
● = Standard		○ = Kostenlose Option		□ = Aufpreis		/ = Minderpreis						
<b>SITZ</b>												
<b>Sitzbespannung</b>												
ESY020001	●	1 Utensilentasche					Std.	Über JAY Produkte informiert Sie unser Kundenservice unter Tel.-Nr.: 07253/980-400				
ESY020004	□	ohne Sitzbespannung					/, 32,-					
<b>JAY Sitzkissen inkl. Inkontinenzbezug</b>												
JAY020002	□	Jay Basic			18.99.99.0199	115,-						
JAY020003	□	Jay Soft Combi P			18.99.99.0199	169,-						
JAY020001	□	Jay Easy Visco			18.99.99.0199	249,-						
<b>Sitzkissen mit Bezug schwarz</b>												
Verbundschaum		Dicke:	ESY020008	□	3 cm	ESY020009	□	5 cm (mittelhart)	79,-			
Latex		Dicke:	ESY020010	□	5 cm	ESY020011	□	8 cm (sehr weich)	79,-			
<b>Sitzkissen mit Klimamembran, Nässeschutz und Bezug</b>												
Verbundschaum		Dicke:	ESY020012	□	3 cm	ESY020013	□	5 cm (mittelhart)	152,-			
Latex		Dicke:	ESY020014	□	5 cm	ESY020015	□	8 cm (sehr weich)	152,-			
<b>Zubehör</b>												
ESY020016	□	Beckengurt mit Schloss					60,-					
ESY020017	□	Ersatzbezug mit Reißverschluss					36,-					
	□	Med. Fell	ESY020020	○	35 x 85	ESY020021	○		40 x 85	ESY020022	○	45 x 85
<b>Rückenhöhe (RH)</b>		<b>27,5 - 30</b>	<b>30 - 35</b>	<b>35 - 40</b>	<b>40 - 45</b>	<b>45 - 47,5</b>						
<b>RH Einstellung (cm)</b>		○ 27,5	○ 30	○ 32,5	○ 35	○ 37,5	○ 40	○ 42,5	○ 45	○ 47,5		
		○ 30	○ 35	○ 40	○ 45							
<b>RÜCKEN</b>												
<b>Rückenvarianten</b>												
ESY030031	○	Standard 90° (nicht winkeleinstellbar)										
ESY030010	□	Fest winkeleinstellbarer Rücken (3; 5)					198,-					
		○ 87°	○ 90°	○ 95°	○ 100°	○ 105°						
ESY030011	□	Flexibel winkeleinstellbarer Rücken (Gasdruckfeder) (Bedienbar durch Nutzer; von -3° bis +20°)					238,-					
	□	Lumbalknick	○ 5° vorne	ESY030012	○ 5° hinten	ESY030013	(ab RH 35)		59,-			
<b>Schiebegriffe</b>												
ESY030014	○	lange Griffe (nicht mit RH 35 cm und winkeleinstellbarem Rücken)										
ESY030015	○	kurze Griffe (6) (nicht mit RH 25 & 27,5 cm und winkeleinstellbarem Rücken)										
ESY030016	○	ohne Griffe (6)										
ESY030017	□	abklappbar (1; 2; 3; 4; 6) (ab RH 35 cm)					126,-					
ESY030018	□	höhenverstellbar					216,-					
ESY030019	□	Stabilisierungsstange (5)					95,-					
ESY030020	□	Stabilisierungsstange (automatisch faltend) (2; 5) (nicht mit SB 32; 34 cm und 52; 54 cm)					95,-					
ESY030021	□	höhenverstellbare Schiebegriffe für Jay Rücken					216,-					
	□	Kopfstütze	○ mittel	ESY030022	○ groß	ESY030023	(nur mit langen Griffen)	216,-				
<b>Rückenbespannung</b>												
ESY030024	○	Bespannung anpassbar (5)										
ESY030025	□	Bespannung anpassbar atmungsaktiv (Vented) (bitte Farbe auf letzter Seite wählen)					98,-					
ESY030026	□	Bespannung anpassbar atmungsaktiv (Alcantara) (bitte Farbe auf letzter Seite wählen)					198,-					
ESY030027	○	Ohne Rückenbespannung					/, 32,-					
ESY030028	□	Rückenkissen (3cm)					79,-					
<b>JAY 3 Rücken</b> 												
JAY030011	□	Jay 3 Mittlerer Rücken (MT), Hoher Rücken (UT) und Schulterhoher						 MT  SC - Flache Kontur (5 cm) UT  MC - Mittlere Kontur (8 cm) SH  DC - Tiefe Kontur (15 cm)				
	□	MT MC	□	M (46)	□	T (50)	18.99.99.0099		690,-			
	□	UT MC	□	S (42)	□	M (46)	□		T (50)	18.99.99.0099	770,-	
	□	UT DC	□	S (42)	□	M (46)	□		T (50)	18.99.99.0099	830,-	
	□	UT PDC	□	M (46)	□	M (46)	18.99.99.0099		870,-			
	□	SH MC	□	S (53)	□	M (57)	□		T (61)	18.99.99.0099	810,-	
	□	SH DC	□	S (53)	□	M (57)	□		T (61)	18.99.99.0099	850,-	
	□	SH PDC	□	S (53)					18.99.99.0099	890,-		
JAY030006	□	Jay Standard Kopfstütze (inkl. Befestigung)					240,-					
JAY030004	□	Jay abschwenkbare Kopfstütze (inkl. Befestigung)					400,-					
<b>SEITENTEILE</b>												
<b>Armrest</b> (bitte nur eine Variante angeben)												
○ Desk-Seitenteile hochschwenkbar und abnehmbar												
	□	Polster höhenverstellbar ESY040003		□ Polster höhenverstellbar I ESY040004		298,-						
	□	Polster fest kurz ESY040005		□ Polster fest lang ESY040006 (7)		221,-						
ESY040007	□	ohne Polster						221,-				
ESY040008	○	Tetra-Entriegelung										
<b>Nicht mit:</b>												
(1) Stabilisierungsstange (2) höhenverstellbaren Schiebegriffen, (3) RH 25cm und Standardrücken, (4) RH 25 & 35 cm und winkeleinstellbarem Rücken, (5) Schiebegriffen abklappbar (6) Trommelbremse, (7) 3° & 4° Sturz, (8) Bespannung anpassbar ESY030024												

# SOPUR Easy 200

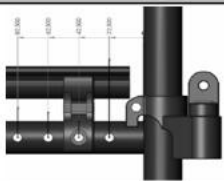
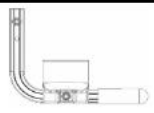
● = Standard    ○ = Kostenlose Option    □ = Aufpreis

		€		
<b>Seitenteile</b> <i>(nicht mit Armpolster)</i>				
ESY040009	□ Kunststoff Seitenteil aufsteckbar	98,-	 <p>Kunststoff Seitenteil aufsteckbar</p>  <p>Seitenteil Aluminium mit Kleiderschutz</p>	
ESY040010	<b>Aluminium Seitenteil (Easy Style)</b>	121,-		
	○ ohne Kleiderschutz	Std.		
ESY040012	□ Kleiderschutz, Kunststoff, schwarz <i>(nur mit ESY040010 oder ESY040011)</i>	62,-		
ESY040015	□ Armpolster höheneinstellbar <i>(nur mit ESY040010 oder ESY040011)</i>	82,-		
ESY040011	<b>Aluminium Seitenteil für winkeleinstellbaren Rücken</b>	153,-		
	○ ohne Kleiderschutz	Std.		
ESY040012	□ Kleiderschutz, Kunststoff, schwarz <i>(nur mit ESY040010 oder ESY040011)</i>	62,-		
ESY040015	□ Armpolster höheneinstellbar <i>(nur mit ESY040010 oder ESY040011)</i>	82,-		
ESY040013	□ Aluminium Seitenteil (Xenon Style) ohne Kleiderschutz	165,-		
ESY040014	□ Aluminium Seitenteil (Xenon Style) mit Kleiderschutz	225,-		
<b>Zubehör</b>				
ESY040016	□ Therapietisch aufschiebbar SB 38 - 48	213,-		
ESY040017	□ Therapietisch abschwenkbar SB 34 - 50 (Anbau rechts)	270,-		
ESY040018	□ Therapietisch abschwenkbar SB 34 - 50 (Anbau links)	270,-		
<b>FUßRASTE</b>				
<b>Fußbretter</b>				
ESY050006	○ Fußbrett geteilt Kunststoff winkelverstellbar <b>(4)</b> <i>(Paar)</i>		 <p>EAY050010</p> <p>EAY050008</p>	
ESY050007	□ Fußbrett geteilt Alu <i>(UL: 22-40cm nur ab SB 34cm; max 70kg)</i>	186,-		
ESY050008	□ Fußbrett durchgehend Alu <i>(UL: 22-40cm; nicht mit FR hochschwenkbar)</i>	136,-		
ESY050009	□ Abschwenkmechanismus f. durchgeh. Fußbrett <i>Nur mit Fußbrett durchgehend; UL 3 cm kürzer</i>	136,-		
Leichtgewicht-Fußbrett durchgehend, winkeleinstellbar <i>(nur SB 32 - 50 cm)</i>				
ESY050010	□ Aluminium-Fußbrett Xenon Performance <i>(UL 30-48cm)</i>	198,-		
ESY050011	□ Kunststoff-Fußbrett <i>(UL: 29cm - 47cm; tiefeinstellbar)</i>	148,-		
ESY050012	□ Seitenschutz, einstellbar zur seitlichen Abgrenzung der Fußraсте <i>(nur mit ESY050010 &amp; -11)</i>	49,-		
<b>Unterschenkellänge (UL) (1)</b> <i>(Achtung max. UL muß 2,5 cm kürzer sein als vordere Sitzhöhe)</i>				
○ 22 ○ 23 ○ 24 ○ 25 ○ 26 ○ 27 ○ 28 ○ 29				
○ 30 ○ 31 ○ 32 ○ 33 ○ 34 ○ 35 ○ 36 ○ 37				
○ 38 ○ 39 ○ 40 ○ 41 ○ 42 ○ 43 ○ 44 ○ 45				
○ 46 ○ 47 ○ 48 ○ 50 ○ 51				
			<b>alle Angaben in cm</b>	
<b>RAHMEN</b>				
ESY010001	○ Standard Rahmen für integrierte Fußraсте (FF)			
ESY010005	○ Rahmen kurz 54 cm (ST 34-42) <i>(nicht bei ST 44 - 50)</i>			
ESY010006	○ Rahmen mittel 58 cm (ST 34-46) <i>(nicht bei ST 48 - 50)</i>			
ESY010007	○ Rahmen lang 62 cm (ST 34-50)			
ESY010003	□ Rahmen für Scalamobil	731,-		
ESY010005	□ Rahmen kurz 54 cm (ST 34-42) <i>(nicht bei ST 44 - 50)</i>			
ESY010006	□ Rahmen mittel 58 cm (ST 34-46) <i>(nicht bei ST 48 - 50)</i>			
ESY010007	□ Rahmen lang 62 cm (ST 34-50)			
<b>LOCHPLATTENADAPTER UND SCHWERPUNKTEINSTELLUNG</b> <i>(bitte nur eine Variante angeben)</i>				
<i>(gemessen vom Rückenrohr hinten bis Achsmittle in cm)</i>				
ESY070250	○ 2,50 cm			
ESY070450	○ 4,50 cm			
ESY070650	○ 6,50 cm			
ESY070850	○ 8,50 cm			
ESY070851	○ Radstandsverlängerung	119,-		
<b>RAHMENZUBEHÖR</b> <i>(Bitte nur eine Option wählen: Ankippbügel oder Sicherheitsrad)</i>				
<b>Ankippbügel</b>				
	□ Links ESY090001    □ Rechts ESY090002	49,-	 <p>Ankippbügel</p>  <p>Transitrolle</p>	
ESY090004	□ Paar	98,-		
ESY090003	□ Stockhalter mit Klettschlaufe <i>(nur mit Ankipphilfe oder 6" Lenkrad)</i>	28,-		
ESY090005	□ Transitrollen	198,-		
<b>Sicherheitsrad abschwenkbar</b>				
	□ Links ESY090006    □ Rechts ESY090007	115,-		
ESY090008	□ Paar	230,-		
<b>GABEL</b> <i>(vergleichen Sie bitte Ihre Auswahl auf der ersten Seite)</i>				
ESY080001	● Gabel	Std.		
ESY080002	□ Steckachse für Lenkräder	221,-		
<b>(1): UL: Kunststoff Fußbrett (ESY050011) 29-47 cm / Aluminium (ESY050010) 30-48 cm</b>				
<b>(2): 22" &amp; 24"; für Begleitperson, Steckachse</b>				
<b>(3): Nicht mit Leichtgewichttrad</b>				
<b>(4): Nicht mit SB 36cm</b>				

# SOPUR Easy 200

● = Standard    ○ = Kostenlose Option    □ = Aufpreis    J. = Minderpreis    €

LENKRÄDER		(vergleichen Sie bitte Ihre Auswahl auf der ersten Seite)	
ESY080003	<input type="radio"/> Vollgummi (schmal) <span style="float: right;">(4" &amp; 5" nur mit 45mm Gabel)</span>		
ESY080004	<input type="radio"/> Soft Lenkräder <span style="float: right;">(nur für 45 mm Gabel) (nur 5" &amp; 6")</span>		
ESY080008	<input type="radio"/> Luft <span style="float: right;">(nur mit 6" &amp; 7")</span>		
ESY080005	<input type="checkbox"/> Light Up Wheel Vollgummi (schmal) <span style="float: right;">(nicht für 6" &amp; 7")</span>	52,-	
<b>Lenkrad mit Aluminiumfelge</b>			
ESY080006	<input type="checkbox"/> Vollgummi (schmal) <span style="float: right;">(nur 4" &amp; 5")</span>	62,-	
ESY080007	<input type="checkbox"/> Soft Lenkräder <span style="float: right;">(nur für 45 mm Gabel) (nur 4" &amp; 5")</span>	108,-	

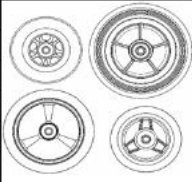

ANTRIEBSRÄDER		(vergleichen Sie bitte mit Ihrer Auswahl auf Seite 1, bitte nur den Radtyp wählen)	
<i>Hinweis: bei Nutzern über 100 kg empfehlen wir gekreuzt gespeichte Räder</i>			
ESY070001	<input type="radio"/> Universalrad, gekreuzt gespeicht <span style="float: right;">22"/24"/26"</span>		
ESY070002	<input type="radio"/> Design Rad <span style="float: right;">24", 26"</span>		
ESY070003	<input type="radio"/> Leichtgewichtrad <span style="float: right;">22"/24"/25"</span>		
ESY070004	<input type="radio"/> Proton Rad (Nutzergewicht bis 100kg) <span style="float: right;">22"/24"/25"</span>	250,-	
ESY070005	<input type="radio"/> Spinergr Rad <span style="float: right;">(nur mit Greifreifen harteloxiert; 24"/25")</span>	495,-	
ESY070006	<input type="radio"/> Antriebsrad mit Trommelbremse (2) (1) <span style="float: right;">(nur in 22" &amp; 24")</span>	277,-	
ESY070007	<input type="checkbox"/> Mountainbike Rad <span style="float: right;">(nur mit 24" Mountainbike Reifen &amp; Alu-Greifring, schwarz beschichtet)</span>	250,-	
ESY070008	<input type="checkbox"/> zusätzliches Mountainbike Rad, Paar <span style="float: right;">(nur mit 24" &amp; Mountainbike Reifen)</span>	380,-	
	ESY070009    ESY070010		
	<input type="checkbox"/> Einhandantrieb <input type="radio"/> links <input type="radio"/> rechts    (2)	813,-	
ESY070011	<input type="radio"/> ohne Antriebsräder	J.170,-	

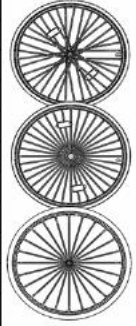

BEREIFUNG		(bitte nur eine Option wählen)	
ESY070015	<input type="radio"/> Schwalbe Right Run Feinprofil <span style="float: right;">(nicht in 25")</span>		
ESY070016	<input type="radio"/> Schwalbe Speedrun <span style="float: right;">(nicht in 22")</span>		
ESY070017	<input type="checkbox"/> Schwalbe Downtown "Two grip" <span style="float: right;">(nur 24")</span>	29,-	
ESY070018	<input type="radio"/> Pannensichere Bereifung 24 x 1 (Farbe schwarz) (3)		
ESY070019	<input type="checkbox"/> Schwalbe Marathon Plus Evolution (pannengeschützt) <span style="float: right;">(nicht in 22")</span>	35,-	

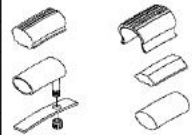

GREIFRING			
ESY070030	<input type="radio"/> Aluminium Silber eloxiert		
ESY070031	<input type="radio"/> Aluminium Silber Klarlack <span style="float: right;">(nicht mit 26" Reifen)</span>		
ESY070032	<input type="checkbox"/> Farbe für Aluminium Greifring Farbnr.: ..... (3) <span style="float: right;">t Leichtgewichtrad; nicht mit 26" Reifen)</span>	49,-	
ESY070033	<input type="radio"/> Edelstahl <span style="float: right;">(nur 24" Reifen)</span>		
ESY070034	<input type="checkbox"/> Titan <span style="float: right;">(nur 24" Reifen)</span>	181,-	
ESY070035	<input type="checkbox"/> Titanium Klar beschichtet <span style="float: right;">(nur 24" Reifen)</span>	181,-	
ESY070036	<input type="checkbox"/> Supergrip <span style="float: right;">(nur 24" Reifen)</span>	255,-	
ESY070037	<input type="checkbox"/> Maxgripp <span style="float: right;">(nur 24" Reifen; nicht mit Spinergr Rad)</span>	332,-	
ESY070038	<input type="checkbox"/> Greifring Überzug <span style="float: right;">(nur 22" &amp; 24" Räder)</span>	97,-	

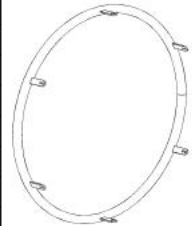

GREIFRINGANBAU			
ESY070050	● Standard eng = 17mm		Std.
ESY070051	○ Weit = 27mm <span style="float: right;">(nicht bei Leichtgewicht- &amp; Spinergr Rad und Aluminium Greifring)</span>		
ESY070052	□ Super eng = 7mm <span style="float: right;">(nur mit Edelstahl)</span>	92,-	

RADSTURZ		(bitte nur eine Option wählen)	
ESY070053	<input type="radio"/> 0°		
ESY070054	<input type="checkbox"/> 1°    ESY070055 <input type="checkbox"/> 2°    ESY070056 <input type="checkbox"/> 3°    ESY070057 <input type="checkbox"/> 4°	28,-	
<b>Hand und Speichenschutz</b> <span style="float: right;">(nicht mit Spinergr Rad oder 25")</span>			
ESY070060	<input type="checkbox"/> Transparent	140,-	
ESY070061	<input type="checkbox"/> Rotation    ESY070072    Graphic    ESY070083    Bibbo	187,-	
ESY070062	<input type="checkbox"/> Fantasy    ESY070073    Galactica    ESY070084    Cheese	187,-	
ESY070063	<input type="checkbox"/> Princess    ESY070074    Dancing Bear    ESY070085    Jungle Fever	187,-	
ESY070064	<input type="checkbox"/> Happy Lions    ESY070075    Water world    ESY070086    Randolf	187,-	
ESY070065	<input type="checkbox"/> Monkeys    ESY070076    Pirates    ESY070087    Feather	187,-	
ESY070066	<input type="checkbox"/> Oriental    ESY070077    Racing    ESY070088    Dirt Race	187,-	
ESY070067	<input type="checkbox"/> Superhero    ESY070078    Graffiti    ESY070089    Chrome Wheel	187,-	
ESY070068	<input type="checkbox"/> Hot Wheels    ESY070079    Basketball    ESY070090    Basketball 2	187,-	
ESY070069	<input type="checkbox"/> Pool    ESY070080    Flying water    ESY070091    Space	187,-	
ESY070070	<input type="checkbox"/> Silk    ESY070081    Abstract    ESY070092    Creative	187,-	
ESY070071	<input type="checkbox"/> Tiger    ESY070082    Zebra <span style="float: right;">(see NEW Spokeguard brochure)</span>	187,-	



- (1) UL: Kunststoff Fußbrett (ESY050011) 29-47 cm / Aluminium (ESY050010) 30-48 cm
- (2) 22" & 24"; für Begleitperson, Steckachse
- (3) Nicht mit Leichtgewicht Rad
- (4) Nicht mit SB 36 cm

# SOPUR Easy 200

● = Standard    ○ = Kostenlose Option    □ = Aufpreis

€

## BREMSEN

(bitte nur eine Option wählen)

ESY060001	<input type="radio"/>	Standardbremse	(nicht mit Bremshebelverlängerung)			
ESY060002	<input type="checkbox"/>	Kniehebelbremse			46,-	
ESY060003	<input type="checkbox"/>	Kompaktbremse			43,-	
<b>Bremszubehör</b>						
ESY060004	<input type="checkbox"/>	Verlängerung für Kniehebelbremse aufsteckbar, abklappbar	(nur mit Kniehebelbremse)		22,-	
	<input type="checkbox"/>	Einhandbremse	<input type="radio"/> links ESY060005 <input type="radio"/> rechts ESY060006		194,-	

## ZUBEHÖR

ESY090010	<input checked="" type="radio"/>	Werkzeug			Std.	
ESY090011	<input type="checkbox"/>	Handluftkompressor			63,-	
ESY090012	<input type="checkbox"/>	Luftpumpe			11,-	
ESY090013	<input type="checkbox"/>	Rucksack			59,-	
ESY090014	<input type="checkbox"/>	Einkaufsnetz			20,-	
ESY090015	<input type="checkbox"/>	Caddy Träger für Taschen	(nicht mit hochmontiertem Fußbrett)		85,-	
ESY090016	<input type="checkbox"/>	Handytasche			18,50	
ESY090018	<input type="checkbox"/>	Power 105				
ESY090019	<input type="checkbox"/>	F 16				

## FARBEN

ESY100108	<input type="checkbox"/>	Fußbrett Aluminium in Rahmenfarbe			85,-
-----------	--------------------------	-----------------------------------	--	--	------

		Rahmen		Greifring		Felge/Nabe (1)				Rahmen		Greifring		Felge/Nabe (1)	
				49,-		135,-						49,-		135,-	
01	Weiss (RAL9010)	ESY100001	<input type="radio"/>	ESY100031	<input type="checkbox"/>	ESY100061	<input type="checkbox"/>	24	Tutti Frutti Orange	ESY100021	<input type="radio"/>	ESY100051	<input type="checkbox"/>	ESY100081	<input type="checkbox"/>
02	Brillantsilber	ESY100002	<input type="radio"/>	ESY100032	<input type="checkbox"/>	ESY100062	<input type="checkbox"/>	26	Hammerschlag	ESY100023	<input type="radio"/>	ESY100053	<input type="checkbox"/>	ESY100083	<input type="checkbox"/>
03	Mattsilber	ESY100003	<input type="radio"/>	ESY100033	<input type="checkbox"/>	ESY100063	<input type="checkbox"/>	27	Graphitmetallic	ESY100024	<input type="radio"/>	ESY100054	<input type="checkbox"/>	ESY100084	<input type="checkbox"/>
04	Silber	ESY100004	<input type="radio"/>	ESY100034	<input type="checkbox"/>	ESY100064	<input type="checkbox"/>	28	Platinmetallic	ESY100025	<input type="radio"/>	ESY100055	<input type="checkbox"/>	ESY100085	<input type="checkbox"/>
06	Sonnengelb (RAL1018)	ESY100005	<input type="radio"/>	ESY100035	<input type="checkbox"/>	ESY100065	<input type="checkbox"/>	29	Schwarz	ESY100026	<input type="radio"/>	ESY100056	<input type="checkbox"/>	ESY100086	<input type="checkbox"/>
07	Brillantlimone	ESY100006	<input type="radio"/>	ESY100036	<input type="checkbox"/>	ESY100066	<input type="checkbox"/>	31	Matt Schwarz	ESY100028	<input type="radio"/>	ESY100058	<input type="checkbox"/>	ESY100088	<input type="checkbox"/>
08	Mattlimone	ESY100007	<input type="radio"/>	ESY100037	<input type="checkbox"/>	ESY100067	<input type="checkbox"/>	32	Signal Weiss	ESY100029	<input type="radio"/>	ESY100059	<input type="checkbox"/>	ESY100089	<input type="checkbox"/>
09	Brillanttürkis	ESY100008	<input type="radio"/>	ESY100038	<input type="checkbox"/>	ESY100068	<input type="checkbox"/>	33	Pink	ESY100010	<input type="radio"/>	ESY100040	<input type="checkbox"/>	ESY100070	<input type="checkbox"/>
10	Matttürkis	ESY100009	<input type="radio"/>	ESY100039	<input type="checkbox"/>	ESY100069	<input type="checkbox"/>	34	Dark Chocolate Metallic	ESY100030	<input type="radio"/>	ESY100060	<input type="checkbox"/>	ESY100090	<input type="checkbox"/>
14	Blau	ESY100012	<input type="radio"/>	ESY100042	<input type="checkbox"/>	ESY100072	<input type="checkbox"/>	35	Himmelblau	ESY100127	<input type="radio"/>	ESY100227	<input type="checkbox"/>	ESY100327	<input type="checkbox"/>
15	Brillantmarine	ESY100013	<input type="radio"/>	ESY100043	<input type="checkbox"/>	ESY100073	<input type="checkbox"/>	36	Cyan-Metallic	ESY100128	<input type="radio"/>	ESY100228	<input type="checkbox"/>	ESY100328	<input type="checkbox"/>
16	Mattmarine	ESY100014	<input type="radio"/>	ESY100044	<input type="checkbox"/>	ESY100074	<input type="checkbox"/>	37	Marsrot	ESY100129	<input type="radio"/>	ESY100229	<input type="checkbox"/>	ESY100329	<input type="checkbox"/>
19	Brillantviolett	ESY100016	<input type="radio"/>	ESY100046	<input type="checkbox"/>	ESY100076	<input type="checkbox"/>	39	Capuccino	ESY100131	<input type="radio"/>	ESY100231	<input type="checkbox"/>	ESY100331	<input type="checkbox"/>
20	Mattviolett	ESY100017	<input type="radio"/>	ESY100047	<input type="checkbox"/>	ESY100077	<input type="checkbox"/>	40	Kiwi	ESY100132	<input type="radio"/>	ESY100232	<input type="checkbox"/>	ESY100332	<input type="checkbox"/>
21	Rubinrot	ESY100018	<input type="radio"/>	ESY100048	<input type="checkbox"/>	ESY100078	<input type="checkbox"/>	41	Flamingo Glitzer	ESY100133	<input type="radio"/>	ESY100233	<input type="checkbox"/>	ESY100333	<input type="checkbox"/>
22	Brillantrot	ESY100019	<input type="radio"/>	ESY100049	<input type="checkbox"/>	ESY100079	<input type="checkbox"/>	42	Matt-Anthrazit	ESY100134	<input type="radio"/>	ESY100234	<input type="checkbox"/>	ESY100334	<input type="checkbox"/>
23	Mattrot	ESY100020	<input type="radio"/>	ESY100050	<input type="checkbox"/>	ESY100080	<input type="checkbox"/>								

Farben 35 - 42 erst ab Februar 2013

(1) nur mit Antriebsrad gekreuz gespeicht

### FARBE BESPANNUNG

<input checked="" type="radio"/>	Schwarz Standard	ESY100100	<input checked="" type="radio"/>	Alcantara grau	<input type="radio"/>	ESY100103
<input type="radio"/>	Schwarz (vented)	ESY100101	<input type="radio"/>	Alcantara braun	<input type="radio"/>	ESY100104
<input type="radio"/>	Silber (vented)	ESY100102				

### Style-Paket für Achsplatte und Lenkradgabel

Mattsilber	<input type="checkbox"/>	39,-	ESY100105
Orange	<input type="checkbox"/>	39,-	ESY100106
Schwarz	<input checked="" type="radio"/>		ESY100107

### Notizen zum Sonderbau:

Abduktionsrahmen (FMG # 0762)  
 Variabler Abduktionsrahmen (FMG # 0508)  
 Rückenhöhe 50-55cm (FMG # 0320)  
 Vordere SH 55 cm (FMG # 0823)



<b>SOPUR Easy 200 - Grundpreis</b>	<b>2.498 €</b>
Summe der Mehrpreise / Minderpreise	.....€
Verpackung und Frachtkostenanteil	.....€
Preis ohne MwSt.	.....€
MwSt. 7%	.....€
<b>Gesamtpreis</b>	.....€