

RAPTOR

ДАННЫЕ ЗАКАЗЧИКА

ИМЯ:
ФАМИЛИЯ:
ГРУППА ИНВАЛИДНОСТИ:
ЭЛ. ПОЧТА:
НОМЕР ТЕЛЕФОНА
АДРЕС:
ВЕС [кг]:
ВЫСОТА [см]:
ШИРИНА ОБУВИ [см]:
ДАТА ЗАКАЗА: _ _ - _ - _

БЛАНК ДЛЯ ЗАКАЗА

ДАННЫЕ ДИЛЕРА

ФАМИЛИЯ ДИЛЕРА:
ИЗМЕРЕНО:
ЗАКАЗ №
ДАННЫЕ СЧЕТА:
АДРЕС ДОСТАВКИ:

СОГЛАШЕНИЯ

МНЕ ИЗВЕСТНО, ЧТО КАКИЕ-ЛИБО ИЗМЕНЕНИЯ ВОЗМОЖНЫ ТОЛЬКО ДО НАЧАЛА ПРОИЗВОДСТВА И ЧТО ОНИ ВСТУПАЮТ В СИЛУ ТОЛЬКО ПОСЛЕ ПИСЬМЕННОГО ПОДТВЕРЖДЕНИЯ. МНЕ ТАКЖЕ ИЗВЕСТНО, ЧТО В СЛУЧАЕ ВНЕСЕНИЯ ЗНАЧИТЕЛЬНЫХ ИЗМЕНЕНИЙ В КОНСТРУКЦИЮ ИНВАЛИДНОЙ КОЛЯСКИ Я ДОЛЖЕН ВНЕСТИ ДОПОЛНИТЕЛЬНУЮ ПЛАТУ ЗА ВНЕСЕНИЕ ИЗМЕНЕНИЙ В РАЗМЕРЕ 700 ЕВРО.

Я ДАЮ СОГЛАСИЕ НА ОБРАБОТКУ МОИХ ПЕРСОНАЛЬНЫХ ДАННЫХ, КОТОРАЯ НЕОБХОДИМА ДЛЯ ПОЛУЧЕНИЯ ОРТОПЕДИЧЕСКОГО УСТРОЙСТВА/АКСЕССУАРОВ, СОГЛАСНО ПРЕДПИСАНИЮ О ЗАЩИТЕ ПЕРСОНАЛЬНЫХ ДАННЫХ.

МНЕ ИЗВЕСТНО, ЧТО РАЗМЕРЫ, УКАЗАННЫЕ В ДАННОМ БЛАНКЕ ДЛЯ ЗАКАЗА, МОГУТ БЫТЬ ИСПОЛЬЗОВАНЫ С ДОПУСКОМ ± 5 мм. ОТКЛОНЕНИЯ РАЗМЕРОВ В РАМКАХ ДАННОГО ДОПУСКА НЕ ЯВЛЯЮТСЯ ОСНОВАНИЕМ ДЛЯ РЕКЛАМАЦИИ.

ПОДПИСЬ

--

ДАТА

--

КОММЕРЧЕСКОЕ ПРЕДЛОЖЕНИЕ

ЦЕНА ИНВАЛИДНОЙ КОЛЯСКИ: _ _ _ _ _ , Евро
ЦЕНА ДОПОЛНИТЕЛЬНЫХ УСТРОЙСТВ: _ _ _ _ _ , Евро
ОБЩАЯ ЦЕНА: _ _ _ _ _ , Евро
ДАТА РЕАЛИЗАЦИИ: _ / _ / _
 ДД ММ ГГГГ

ПРИМЕЧАНИЯ

--

СТАНД. ОПЦИЯ, ОТМЕЧАЕТСЯ АВТОМАТИЧЕСКИ БЕСПЛАТНАЯ ОПЦИЯ Евро ПЛАТНАЯ ОПЦИЯ
[для выбора опции, отличной от стандартной, отметьте]

1. ЦВЕТ РАМЫ

<input checked="" type="radio"/> Не окрашено (ст.) [10-01-UP]	Евро <input type="checkbox"/> Черный матовый [10-01-BM]	Евро <input type="checkbox"/> Черный [10-01-BCK]	Евро <input type="checkbox"/> Графит [10-01-GR]	Евро <input type="checkbox"/> Стар. серебро [10-01-OS]	Евро <input type="checkbox"/> Светло-синий [10-01-LB]
Евро <input type="checkbox"/> Серебристый [10-01-SV]	Евро <input type="checkbox"/> Серебр. металл. [10-01-SVM]	Евро <input type="checkbox"/> Белый [10-01-WHT]	Евро <input type="checkbox"/> Желтый [10-01-YLW]	Евро <input type="checkbox"/> Оранжевый [10-01-ORG]	Евро <input type="checkbox"/> Полированный [10-02-PS]
Евро <input type="checkbox"/> Вишневый [10-01-CHR]	Евро <input type="checkbox"/> Светло-зеленый [10-01-LG]	Евро <input type="checkbox"/> Зеленый [10-01-GRN]	Евро <input type="checkbox"/> Морск. синий [10-01-NB]	Евро <input type="checkbox"/> Красный [10-01-RD]	Евро <input type="checkbox"/> № оттенка RAL _____ [10-03-RAL]

2. РАЗМЕРЫ ОСНОВНОЙ РАМЫ

	A =(см) Центр тяжести
	B =(см) Основание бампера
	C =(см) Высота сиденья
	D =(см) Высота спереди
	W =(см) Ширина сиденья между защитными боковинами
	W' =(см) Расстояние между колесами ($W'_{мин} = W + 45$ мм)
	E =(см) Ширина передней рамы (между трубками)
	Угол наклона колес $\alpha =(^\circ)$

3. РАЗМЕРЫ ОПОРЫ ДЛЯ СТОП

	K =(см) Задняя часть опоры для стоп J =(см) Высота опоры для стоп спереди
	L =(см) Основание опоры для стоп
Тип опоры для стоп:	<input checked="" type="checkbox"/> Жесткие (сварные) [50-01-RF] <input type="checkbox"/> Евро <input type="checkbox"/> С регулировкой высоты [50-01-NAF]

Пласт. опоры для стоп с шир. кромками	Пластина опоры для стоп с узкими кромками	РАЗМЕР (Д x Ш) [мм]: <input checked="" type="radio"/> 300 x 220 [50-07-01] <input type="radio"/> 330 x 240 [50-07-02] <input type="radio"/> 360 x 250 [50-07-03] B = 5 см	<input checked="" type="radio"/> Ремень для ног 5 см [160-01-SFB]
КРОМКИ [50-06-WL] <input checked="" type="radio"/> Отсутствует <input type="checkbox"/> Евро 1 <input type="checkbox"/> Евро 2 <input type="checkbox"/> Евро 3 <input type="checkbox"/> Евро 4	КРОМКИ [50-06-NL] <input checked="" type="radio"/> Отсутствует <input type="checkbox"/> Евро 1 <input type="checkbox"/> Евро 2 <input type="checkbox"/> Евро 3 <input type="checkbox"/> Евро 4 W₁ = ___ см L₁ = ___ см		

4. БОКОВАЯ ЗАЩИТА

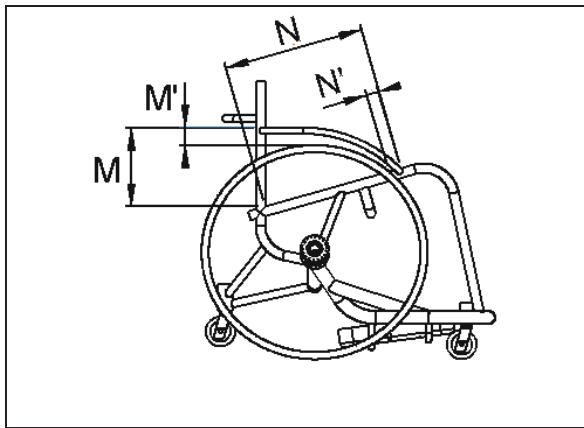

Размеры
защитных
боковин

M =(см)

N =(см)

ИЛИ

Расстояние
от колеса

M' =(см)

N' =(см)

ТИП БОКОВОЙ ЗАЩИТЫ

<input checked="" type="radio"/> ПРОСТАЯ АЛЮМИНИЕВАЯ ПАНЕЛЬ [130-02-SAP]	<input type="radio"/> ОВАЛЬНЫЕ ТРУБКИ С РЕМНЯМИ COSMOLAN [130-02-CB]	Евро <input type="checkbox"/> АЛЮМИНИЕВАЯ ПЛАСТИНА С ОВАЛЬНОЙ ТРУБКОЙ [130-02-AP]

5. СИДЕНЬЕ И СПИНКА

Тип сиденья	Мягкие, регулир. (ст.)	Ремни на «липучке» [140-01-AVS]	
	Жесткая (опция)	Алюминиевая пластина [140-01-RAC]	Евро <input type="checkbox"/>
Карбоновая пластина [140-01-RCS]		Евро <input type="checkbox"/>	

Эргономичное сиденье [140-02-ES]		T = ___ см	<input type="radio"/>
--	--	------------	-----------------------

	R =(см) Высота спинки
	S =(см) Сиденье - длина рамы
	УГОЛ НАКЛОНА СПИНКИ =(+/- °) (+) – назад; (-) - вперед

ОБИВКА СИДЕНЬЯ И ПОДУШКА

ДЛИНА ОБИВКИ СИДЕНЬЯ (S*)

S* =(см) (S* ≤ S)

Ремень для стабилизации тела	<input checked="" type="radio"/> Ремень для верхн. части тела [160-01-UBV]	<input checked="" type="radio"/> Ремни/петли для колен [160-01-KBL]	
Чехол для подушки	<input checked="" type="radio"/> Воздухопроницаемая [160-05-BCC]	Евро <input type="checkbox"/> Алькантара [160-05-AC]	
Толщина подушки	<input type="radio"/> 2 см	<input checked="" type="radio"/> 5 см	<input type="radio"/> 10 см
Твердость подушки	<input type="radio"/> Мягкая	<input checked="" type="radio"/> Средняя	<input type="radio"/> Твердая
Крылья спинки	<input checked="" type="radio"/> Алькантара [160-04-BAP]	Евро <input type="checkbox"/> Кожа [160-04-BL]	
Обивка спинки	<input checked="" type="radio"/> Воздухопроницаемая [160-03-BBU]	Евро <input type="checkbox"/> Алькантара [160-03-AU]	
Цвет рамы (трубы передней части и спинки)	Евро <input type="checkbox"/> Полиэфир [160-02-SFC]	Евро <input type="checkbox"/> Кожа [160-02-LFC]	
Цветная строчка	Евро <input type="checkbox"/> Белый [160-06-WUS]	Евро <input type="checkbox"/> Желтый [160-06-YUS]	
	Евро <input type="checkbox"/> Красный [160-06-RUS]	Евро <input type="checkbox"/> Синий [160-06-BUS]	
Спортивный ремень 2DA с защелкой для области бедер Pelvi.Lock		Евро <input type="checkbox"/> Средняя [160-01-PLM] Евро <input type="checkbox"/> Большой [160-01-PLL]	
Дополнительный ремень 10 см, окружность = ___ см [160-01-UB10]		Евро <input type="checkbox"/>	
Регулировка высоты спинки: +5 см [150-01-BNA]		<input type="radio"/>	

РЕГУЛИРУЕМЫЙ РЕМЕНЬ
ДЛЯ БЕДЕР PELVI.LOC.
Расстояние для установки X = см

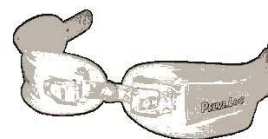
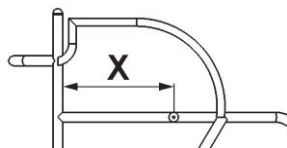

6. ЗАДНИЕ КОЛЕСА

СПОРТИВНОЕ, С ПЕРЕКРЕЩЕННЫМИ СПИЦАМИ		
<input type="radio"/> 24" [90-02-24SPC]	<input checked="" type="radio"/> 25" [90-02-25SPC]	<input type="radio"/> 26" [90-02-26SPC]
Евро <input type="checkbox"/> Паяные спицы [91-01-SS]		

7. ПОКРЫШКИ

Евро <input type="checkbox"/> FLEXEL [100-01-FLEX]		
«SCHWALBE SPEED AIR» <input checked="" type="radio"/> БЕЛЫЙ [100-03-SSA]	TUFO БЕСКАМЕРНЫЕ Евро <input type="checkbox"/> КРАСН. [100-04-TR]	KENDA Евро <input type="checkbox"/> [100-05-KEN]

8. ОСИ ЗАДНИХ КОЛЕС

<input type="radio"/> Ø 1/2 ДЮЙМА (12,7 мм), БЫСТРОСЪЕМНЫЕ [110-01-IA]	Евро <input type="radio"/> Ø 25 мм [110-02-MA]
--	--

9. ЗАЩИТА СПИЦ И ОБРУЧИ ДЛЯ ТОЛКАНИЯ ●

Алюминиевые обручи, объединенные с защитой спиц черного цвета [180-01-LEI]

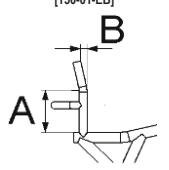
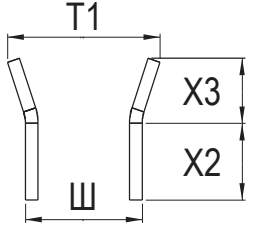
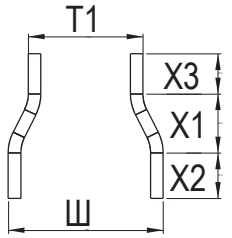

10. ЭРГОНОМИЧНАЯ И АНАТОМИЧЕСКАЯ СПИНКА - ДЛЯ МУЖЧИН ИЛИ ДЛЯ ЖЕНЩИН

Евро <input type="checkbox"/> ЭРГОНОМИЧНАЯ [150-01-EB] 	A = ___ см B = ___ см	
АНАТОМИЧЕСКАЯ [150-01-AB]		T1 =(см)
МУЖЧИНЫ Евро <input type="checkbox"/> 	ЖЕНЩИНЫ Евро <input type="checkbox"/> 	X1 =(см)
		X2 =(см)
		X3 =(см)
		W =(см)

11. КОЛЕСА ПРОТИВ ОПРОКИДЫВАНИЯ ●

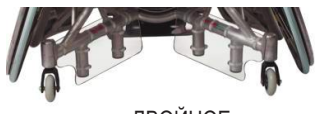
УСТРОЙСТВО ПРОТИВ ОПРОКИДЫВАНИЯ С РЕГУЛИРОВКОЙ ВЫСОТЫ, С ПЛАСТИКОВЫМИ ПАНЕЛЯМИ / ПРОТЕКТОРАМИ [170-01-RDA]	 ДВОЙНОЕ
---	---

12. БАМПЕР

ДОПОЛНИТЕЛЬНЫЙ ПЕРЕДНИЙ СТАЛЬНОЙ БАМПЕР Евро



13. ПОЛНЫЙ НАБОР КРЫЛЬЕВ (передние и боковые) ●

